

Supergünstig, superleicht
Wertschutzschränke mit Euro-Norm
Modelle "Karlsruhe"

30 Minuten geprüfter und zertifizierter Feuerschutz für Papier!
riesiges Innenvolumen zur Unterbringung von Akten usw.
niedriges Gewicht - nahezu überall transportier- und aufstellbar!

Euro-Norm PN-EN 1143-1:2006 Klasse I geprüft und zertifiziert von IMP Zertifikat-Nr. P41/205/2009 (3431) und
Feuerschutz LFS 30 P nach Euro-Norm prEN 15659 Zertifikat-Nr. P41/208/2009 (3434)
geprüft und zertifiziert von IMP

Versicherungsschutz durch definierte Einbruchprüfung nach EN 1143-1 Klasse 1, privat bis ca. € 65.000,-; gewerblich bis ca. € 20.000,- **Der Einbau von EMA-Komponenten (doppelte Versicherungssumme) ist gg. Mehrpreis möglich (Unverbindliche Richtwerte, sprechen Sie hierzu mit Ihrer Versicherung).** Korpus und Tür allseitig mehrwandig. (Einbruchschutz 30/50 RU). Serienmäßige Verankerung durch 2 Bohr. am Boden ist vorbereitet (Schrank muss verankert werden). Die Verriegelung erfolgt über ein DB-Schloss der Schlossklasse I. (inkl. zwei Schlüsseln). Beschläge u. Scharniere 60mm vorstehend. Die außen liegenden Scharniere ermöglichen Türöffnungswinkel von 180° Lackierung: RAL 7035 lichtgrau Türanschlag links bei eintürigen auf Wunsch ohne Mehrpreis möglich!



Siehe auch Waffenmehrzweckschränke Modelle
Karlsruhe-Durlach Seite 146 - C

30 Minuten Feuerschutz für
Papier bis ca. 840°C durch
Spezialfüllung in den
Wandungen und spez.
Dichtungen. **Feuerschutz
LFS 30P nach Euro-Norm
prEN 15659**



LFS 30P
prEN 15659



Klasse I
EN 1143-1



Hängegriff DB
Metall standard



Art. 40720



Art. 40721 +
40742 zum Superpreis

Art. 40707 mit Art.40724
und 3 x Art. 40741 sowie
Art.40726 gg. Mehrpreis

Auf Wunsch können die Modelle 40705-40710 wegen
der Unterbringung von Hängeregistern gg. Mehrpreis
von 15% auch in der Sonder-Ausstieftiefe von 700 mm
gefertigt werden !

Art.-Nr.	Modell	Außenmaße mm			Innenmaße mm			Fach- böden	Ordner- zahl	Volumen ca. Ltr.	Gewicht kg
		H	B	T	H	B	T				
40700	Karlsruhe	375	495	472	229	355	293	1	3 quer	24	65
40701	Karlsruhe	475	385	472	329	245	293	1	3	24	64
40702	Karlsruhe	475	495	472	329	355	293	1	4	34	75
40703	Karlsruhe	675	495	472	529	355	293	1	4	55	96
40704	Karlsruhe	825	495	472	679	355	293	1	8	71	110
40705	Karlsruhe	1175	705	527	1029	565	348	2	21	202	193
40706	Karlsruhe	1525	705	527	1379	565	348	3	28	271	236
40707	Karlsruhe	1875	705	527	1729	565	348	4	35	340	284
40708	Karlsruhe 2-flg.	1175	955	527	1029	815	348	2	30	292	245
40709	Karlsruhe 2-flg.	1875	955	527	1729	815	348	4	50	490	353
40710	Karlsruhe 2-flg.	1875	1305	527	1729	1165	348	4	75	701	448
40720	mech. Zahlenkomb.schloss, 1 Mio Verstellmöglichkeiten, anst. DB-Schloss, gg. Mehrpreis										
40721	Elektronikschloss DFS S plus (Schlossklasse 2 nach EN 1300, 1 Master- + bis zu 99 Benutzer-Code, umstellbar, Ereignisspeicher mit bis zu 4050 Ereignissen), mit elektron. Revision, anst. DB-Schloss (ausser Art. 40701) gg. Mehrpreis, Ereignisspeicher mittels Software und Kabel über Laptop auslesbar (siehe Art.-Nr. 40740)										
40723	Innentresor für Art.-Nr: 40703-40707, eintürig, 180 mm H mit Zyl.-Schloss mit 2 Schlüssel										
40724	Innentresor für Art.-Nr: 40705-40707, eintürig, Ordnerhöhe mit Zylinderschloss										
40725	Innentresor für Art.-Nr: 40708-40710, zweitürig, Ordnerhöhe mit Trennwand und je ein Zylinderschloss										
40726	Hängeregistratur auf Teleskopschienen für Art.-Nr. 40705 - 40707										
40727	Hängeregistratur auf Teleskopschienen für Art.-Nr. 40708 - 40710										
40728	Fachboden auf Teleskopschienen für Art.-Nr. 40705 - 40707										
40729	Fachboden auf Teleskopschienen für Art.-Nr. 40708 - 40710										
40730	Fachboden für alle Modelle für Hängeregistratur										
40731	Schlüsselhakensystem auf TV-Blech variabel in Höhe und Breite verstellbar bis zu 100 St. Haken einsetzbar (Sort.: 40x20mm, 40x30mm, 20x40mm Hakenlänge) Innentiefe verringert sich um 50mm inkl. farb. Anhänger										
40732	Einbau von EMA- Komponenten (KSM, Prüfsender, Schlossriegel-, Türkontakt, Verteiler, Zuleitungskabel usw.)										
40733	Elo-Schloss (1 Master- + 9 Benutzer-Code, umstellbar), ohne Revision für Innentresor, anst. Zyl. -Schloss										
40740	CD-ROM und Ausleksekabel, Programmierung von Schließ- und Sperrzeiten, Schlossauslesung (4050 Ereign.)										
40741	individuell einrichtbare Schublade auf Teleskopschienen für Modelle 40700-40709 (Höhe: Front 100mm, Seiten- und Rückwand 80mm) Siehe auch Abbildung Seite 97 - C - III										
40742	Elektronikschloss DFS SB (Schlossklasse 2 nach EN 1300, 1 Master + 9 Benutzer), umstellbar, anst. DB-Schloss (außer Art. 40701)										
40743	Aufpreis für mechanische Revision über DB-Schloss für alle DFS-Schlösser, ausser Modell 40701										
40744	Aufpreis für mechanische Revision über mechanisches ZK-Schloss für alle DFS-Schlösser, außer Modell 40701										
40745	Verankerungsmaterial (2 Dübel M12x50 und 2 Schrauben M12x70-8.8 zur Befestigung des Tresors)										

Gewichts, Farb- und Maßangaben sind unverbindlich. Irrtum, Gewichts-, Maß- und Farbveränderungen vorbehalten. Geringe Gewichts-, Farb- und Maßabweichungen sind produktionsbedingt. Technische Änderungen vorbehalten. Tresore evtl. kopflastig, bei Inbetriebnahme entsprechende Sorgfalt gem. Einbauanleitung walten lassen.

Grundausstattung: DB-Schloss VdS Klasse 1 mit 2 Schlüsseln (Länge 120mm), Hängegriff Metall 60mm vorstehend, Riegelwerk, Türöffnungswinkel 180°, 2 Bohrungen 16mm im Boden (Schrank muss verankert werden), Verankerungsmaterial gg. Mehrpreis - siehe Zubehör; Türanschlag rechts bei eintürigen Modellen standard (Türanschlag links bei eintürigen Modellen auf Wunsch ohne Mehrpreis), Lackierung RAL 7035

Baureihe "Karlsruhe" GRAD I

FARBE Außenmaße ca.: HxBxT [mm]

FARBE Innenmaße ca.: HxBxT [mm]

FARBE Lichte Türdurchgangsmaße ca.: HxBxT [mm]

Größenaufstellung mit detaillierten Angaben

Art.-Nr.	Außenhöhe A	Außenbreite B	Außentiefe C	Innenhöhe D	Innenbreite E	Innentiefe F	lichte Türdurchgangs-Höhe in mm G	lichte Türdurchgangs-Breite in mm H	lichte Innentiefe von TV-Blech bis Rückwand in mm I	Außentiefe Korpus + Tür bei 90° in mm J	Abstand vom Boden bis zum ersten Fachboden in mm M	Freier Abstand bis zum Kopfplatte in mm P	Abstand vom Boden bis zum ersten Raster der Trägerleisten in mm R	benötigte Gesamtbreite bei Türöffnungswinkel für volle Türdurchgangsbreite S	benötigte Gesamtbreite bei Türöffnungswinkel 180° T	Türverriegelung			Hinten
																Bolzen / Zahl			
																Vorn	Abstand mm	Oben/unten	
40700	375	495	472	229	355	293	229	324	306	727	-	-	92	706	860	2	100	1/1	starre Bolzen
40701	475	385	472	329	245	293	329	214	306	672	-	9	92	547	640	2	200	1/1	
40702	475	495	472	329	355	293	329	324	306	727	-	9	92	706	860	2	200	1/1	
40703	675	495	472	529	355	293	529	324	306	727	345	184	92	706	860	2	200	1/1	
40704	825	495	472	679	355	293	679	324	306	727	345	14	92	706	860	2	200	1/1	
40705	1175	705	527	1029	565	348	1029	534	361	887	345	14	142	1008	1280	3	200	1/1	
40706	1525	705	527	1379	565	348	1379	534	361	887	345	14	142	1008	1280	3	200	1/1	
40707	1875	705	527	1729	565	348	1729	534	361	887	345	14	142	1008	1280	3	200	1/1	
40708	1175	955	527	1029	815	348	1029	784	361	1012	345	14	142	1537	1786	3	200	2/1	
40709	1875	955	527	1729	815	348	1729	784	361	1012	345	14	142	1537	1786	3	200	2/1	
40710	1875	1305	527	1729	1165	348	1729	1134	361	1187	345	14	142	2103	2486	3	200	2/1	

Art.-Nr. 40710

Frontansicht

Seitenansicht

Draufsicht

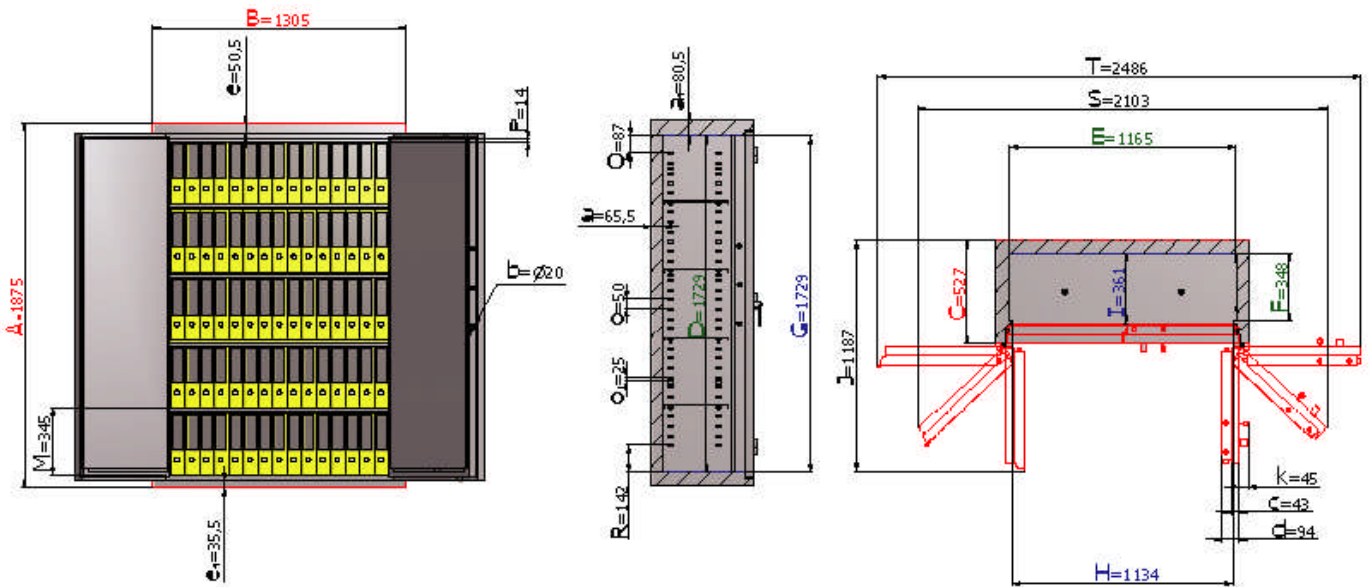

Legende

Rückwandstärke	Kopfplattenstärke	Bolzendurchmesser	Stärke der Türblattaufkantung	Gesamt-Türstärke	Rahmenstärke	untere Rahmenstärke	Vorstand des Beschlages bzw. Schlüssels	Rasterabstand der Trägerleiste	Rasterabstand der Trägerleiste min.	Abstand von Kopfplatte bis zum letzten Raster der Trägerleiste in mm
a1	a4	b	c	d	e	e4	k	o	o1	Q

Baureihe "Karlsruhe" GRAD I

FARBE Außenmaße ca.: HxBxT [mm]

FARBE Innenmaße ca.: HxBxT [mm]

FARBE Lichte Türdurchgangsmaße ca.: HxBxT [mm]

Ordneranzahl

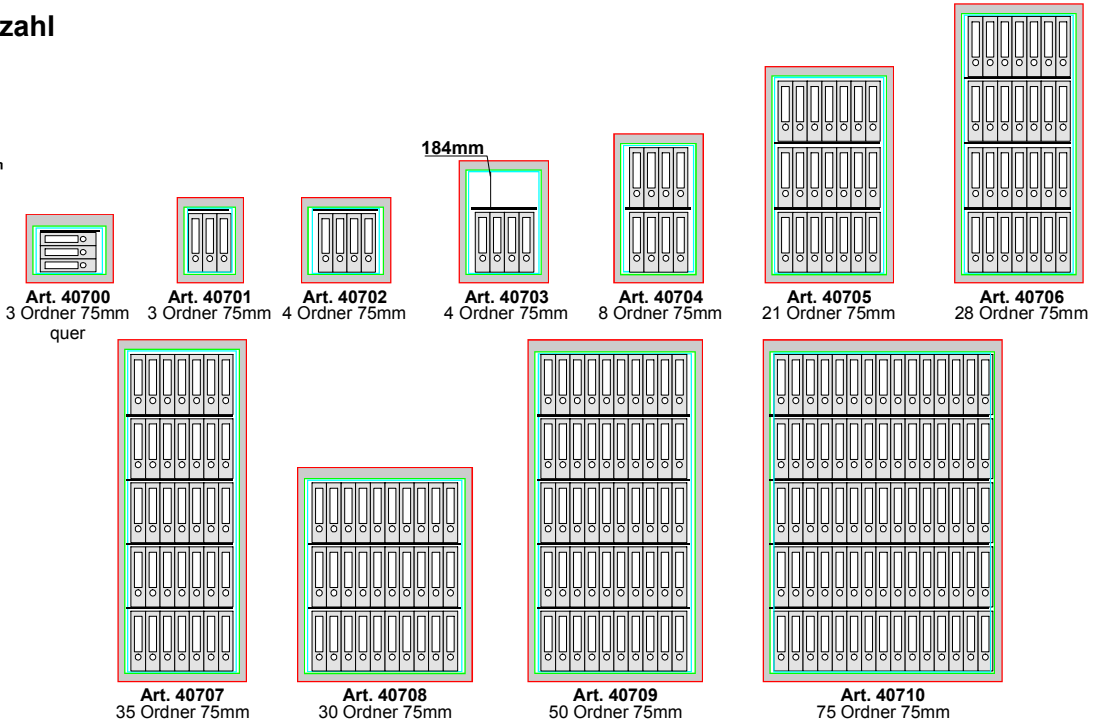
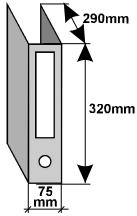

Registereinteilung

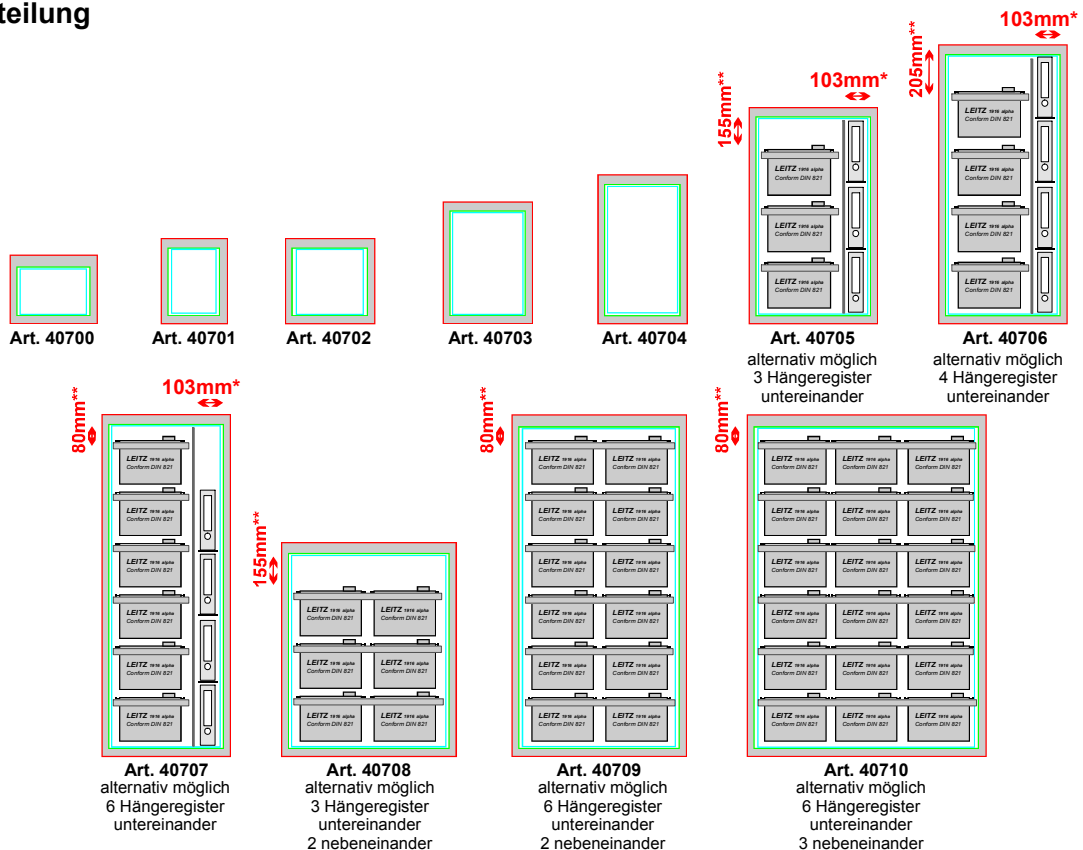
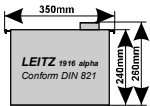

*Neben der Einrichtungsmöglichkeit mit Hängeregistratur bieten wir Ihnen selbstverständlich auf Wunsch (wie abgebildet) die Alternative, die Modelle 40705 - 40707 zusätzlich mit einer Trennwand und verstellbaren Fachböden auszustatten (auf Anfrage gegen Mehrpreis).
 **nutzbarer Restraum über bzw. unter der Hängeregistratur

Informationen und Auszug über Zubehör zu unseren Stahlbüroschränken
Modelle "Karlsruhe"

**Einbruchschutz nach Euro-Norm PN-EN 1143-1 Klasse I
mit Feuerschutz 30 Minuten für Papier bis ca. 840°C nach Euro-Norm prEN 15659 LFS 30P**

Mit diesen Modellreihen bieten wir die Möglichkeit, Schränke mit Euro-Norm geprüfem und zertifiziertem Einbruchschutz und mit Euro-Norm **geprüftem und zertifiziertem Feuerschutz** mit folgenden Vorteilen zu erwerben:

- 1) Äußerst leichtes Gewicht - trotz Feuersicherheit! Häufig gibt es Transport- bzw. Decken-Belastungs-Probleme mit dem hohen Gewicht von feuersicheren Schränken. Hier bieten wir die Alternative!
- 2) großes Innenvolumen - enormes Fassungsvermögen
- 3) Supergünstige Preise !!!
- 4) variable Inneneinrichtung

30 Minuten Feuerschutz für Papier bis ca. 840°C durch Spezialfüllung in den Wandungen und spezielle Dichtungen. **Feuerschutz LFS 30P nach Euro-Norm prEN 15659** Schränke s. Seiten 85-A, 90-A u. 97-C



Die Schubladen auf Teleskopschienen lassen sich mittels Trennstegen, die in Ausstanzungen in den Seitenwänden eingeschoben werden, individuell einrichten. (Raster in den Seiten-wänden 10 mm)

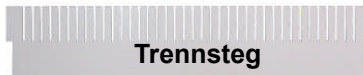

Trennsteg

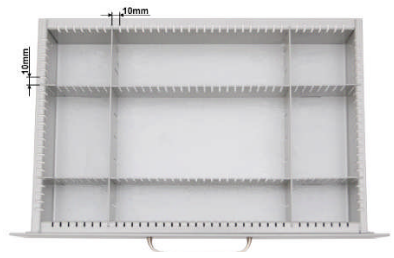

Bestückungsvarianten/ Beispiele
Links Bestückung mit Arzneimitteln

Rechts Bestückung mit
Elektronikteilen.



Jeder Schrank ist so sicher, wie die sichere Aufbewahrung der Schlüssel!
Wir bieten Ihnen daher mit unserem Elektronischschloss DFS SB (Schlossklasse 2 nach EN 1300 mit 1 Master- und bis zu 9 Benutzer-Codes, umstellbar) einen geistigen Verschluss zu einem absoluten Top-Preis!



Fachboden zum Einhängen von Hängeregistern (links und rechts unter Fachboden einhängbar).

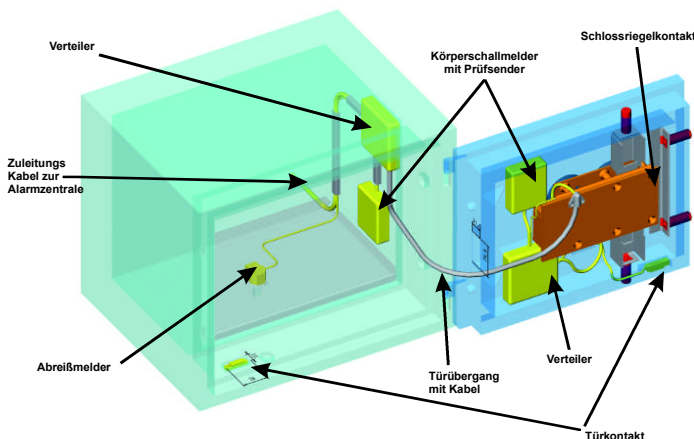

Bestandteile (auch einzeln erhältlich)			
Körperschallmelder	Art.-Nr. 81000	Zuleitungskabel	Art.-Nr. 35352514
Prüfsender	Art.-Nr. 81001	(5m über alles)	
Abreißmelder	Art.-Nr. 81010	KSM - Kabel	Art.-Nr. 35352516
Schlossriegelkontakt	Art.-Nr. 81015	Türübergang	Art.-Nr. 35352515
Türkontakt	Art.-Nr. 81021	mit Kabel	
Verteiler	Art.-Nr. 81022		



Hängeregistratur Art.40727
ausziehbar, auf Teleskopschienen laufend gg. Mehrpreis.